



BASSBROTHERS
BILSTEREO OG MONTERING

Monteringsveiledning

Lydoppgraderingspakke

VW ID.Buzz Cargo 2022 ->
- 3 seter utgave

Gratulerer med kjøp av lydpakke for ID.Buzz Cargo!

Denne pakken er utviklet spesielt for å passe med det eksisterende lydanlegget som befinner seg i Volkswagen ID.Buzz Cargo (varebil). Løsningen er plug and play, med kontakter som passer rett inn på de originale tilkoblingene. Forsterkerenheten monteres i dashbordet og kobles til bak originalradioen. Basskassen monteres i passasjeretsetet. Det vil ikke kreves verken klipping eller skjøting av bilens originale ledninger.

Vår monteringsveiledning vil guide deg gjennom hele installasjonsprosessen, steg for steg. Et lite unntak er demontering av dørtrekkene. Dette har vi ikke med i manualen per i dag, men det følger med separat veiledning i esken til DLS høyttalersettet.

Pakken inneholder:

Match M 5.4DSP forsterker m/lydprosessor
Spesiallaget basskasse med GAS MAX S1-6D1 subwoofer
DLS biltilpasset høyttalersett for VW
Plug&Play kabelsett
Høyttalerkabel til basskasse
Høyttalerkabler til diskanter
MQS utløserverktøy

Du trenger:

Torx T20
Demonteringsverktøy
Lite flatt skrujern

Demonteringsverktøy for enklere å løsne lister finner du som tilbehør til pakken på vår nettside.

Da er det ikke mer å vente på. Vi setter i gang!

1. Tilkobling kabelsett

1.1 Demontering

Start med å lokalisere plastplaten under dashbordet på passasjersiden.
Løsne Torx T20 skruen under platen og ta platen ut av bilen.



Åpne hanskerommet og skru ut Torx T20 skruen oppe til høyre.
Denne skruen holder dekselet til høyre for hanskerom.



“Brek” dekselet rett nedover
(se plassering av klips på bildet).



Bruk et demonteringsverktøy for å få av dekselet ute til høyre mot tetningslist (ved dør).



Ta så ut sparkepanelet.
Dette sitter bare i klips og tas av mot bilens venstre side.



1.2 Tilkobling

Originalradioen - det man før kalte for spilleren - er montert stående bak hanskerommet, og du kommer til pluggen ved å sette deg på utsiden av bilen og bøye deg inn under hanskerommet. Her kan du stikke hånden opp litt til venstre for midten av hanskerommet (sett i bilens kjøreretning).

Bak hanskerommet retning midten av bilen, vil du se (og kjenne) baksiden av originalradioen. Den er som tidligere nevnt plassert på høykant, med pluggene vendt mot bilens front (se tegning).

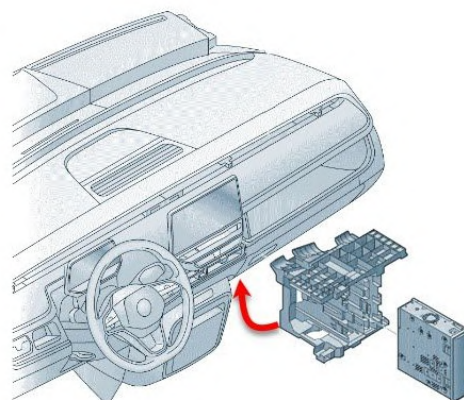

Du skal nå plugge ut den øverste av kontaktene.
Dette er en stor firkantet kontakt med låsebøyle vendt mot bilens førerside (kalles Quadlock-kontakt).
Løsne låsebøylene og vipp den fremover slik at du kan ta ut kontakten.
Dra den ned slik at den er synlig under hanskerommet.

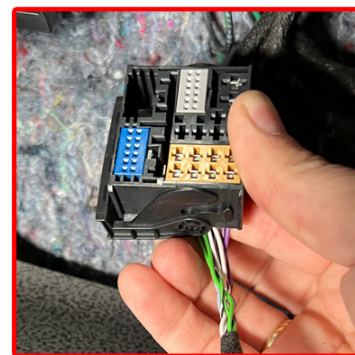

NB!

Her er det svært viktig at du følger punkt for punkt, og ta en ledning om gangen. Ved å koble fra flere ledninger samtidig eller hoppe over et punkt kan det føre til feilkobling og i verste fall kortslutning.

Når du nå sitter med Quadlock-kontakten løs fra originalradioen ser du en brun plugg med 8 pinner. I neste punkt skal denne løsnes ut fra kontakten.

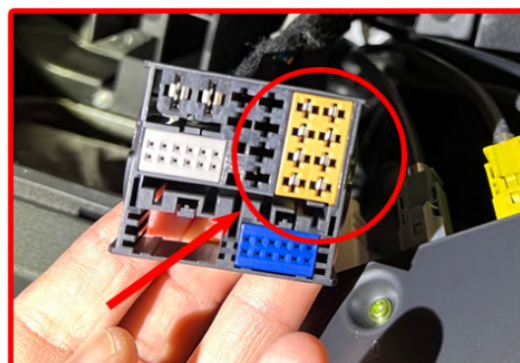

Bruk et lite flatjern eller lignende for å løsne kontakten.
Det kan være lurt å holde litt i kablene slik at du får et trykk utover når du løsner låsene.
Ta først den nedre låsen (inn mot midten av den store pluggen), og deretter den øvre låsen (i ytterkant av kontakten).

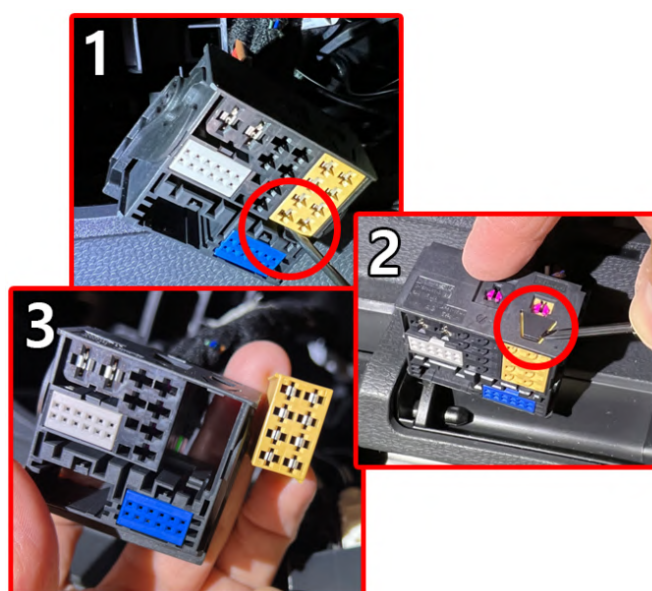

Finn frem kabelsettet du har fått i pakken fra Bass Brothers.

Den brune kontakten du nå har tatt ut skal inn i den sorte kontakten på kabelsettet. Skyv sammen til du hører et klikk.

Den brune kontakten i det samme kabelsettet skal nå inn i den nå ledige plassen i den store Quadlock-kontakten.



På kabelsettet finner du også en kontakt som er tilkoblet gul og sort ledning. Ta ut den lille sorte pluggen fra denne kontakten.

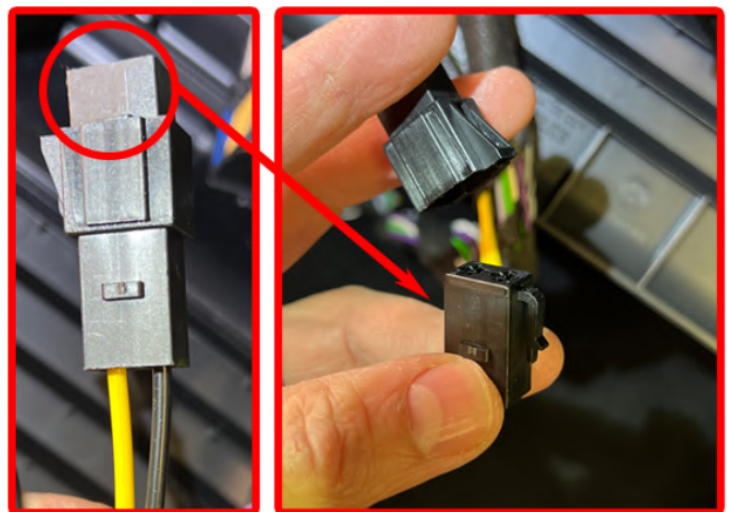

På han-kontakten er det en liten låsesplint som må ut (se bilder).

Trykk inn splinten fra undersiden slik at den kommer litt til syne på oversiden.

Trekk den så ut av kontakten



Ta frem MQS utløserverktøy som fulgte med i pakken



Verktøyet stikkes inn i sporene. Bruk fingeren til å utvide pinnene på verktøyet litt slik at de går inn. Dette skal gjøres på den kontakten som har den røde kabelen tilkoblet. Trykk inn utløserverktøyet til pluggen løsner, og dra pluggen ut.



NB !!

Vær oppmerksom på at den røde kontakten er tilkoblet strøm, så pass på at den ikke kommer i kontakt med noe metall !
Dersom det skjer vil det gi en kortslutning, noe du helst vil unngå.



Ta den røde løse kontakten og sett den inn i den sorte lille han-kontakten (den hvor du tok ut låsesplinten fra). Den skal inn i hullet nærmest låsepinnen (se bilde)

Pass på at du skyver kontakten skikkelig på plass, slik at den sitter godt.



På kabelsettet er det en løs gul ledning.
Sett denne kontakten inn i Quadlock-kontakten der du tok ut den røde.

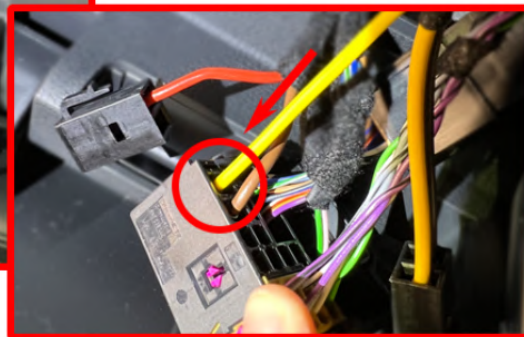
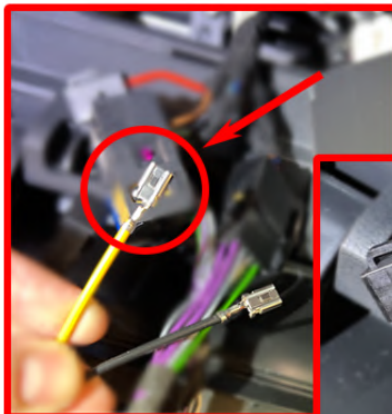

Bruk MQS-verktøyet for å løse ut kontakten tilhørende den brune ledningen i Quadlock-kontakten.

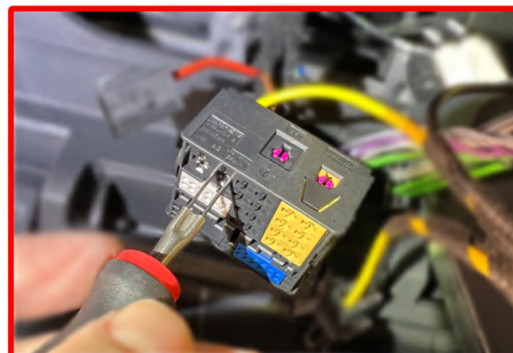

Sett den brune kontakten inn i den lille sorte pluggen, ved siden av der du satt inn den røde.

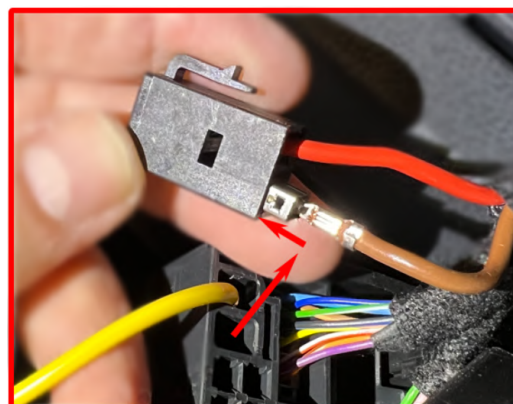

Sett inn låsesplinten.
Bruk en tang for å klemme den skikkelig på plass.

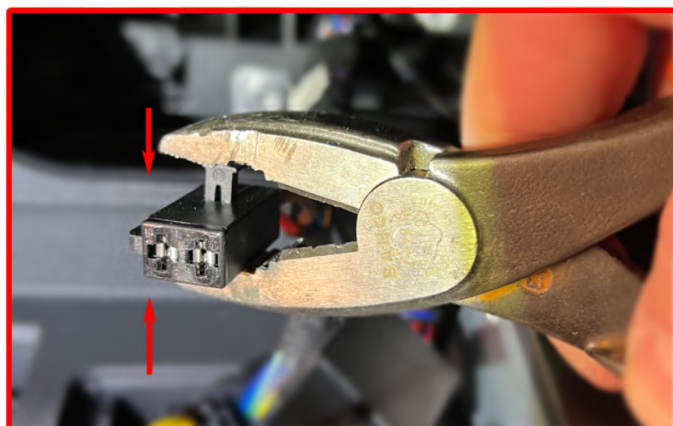

Den sorte ledige kabelen i MQS kabelsettet skal nå plugges inn i det ledige hullet i Quadlock-kontakten (der du tok ut den brune).

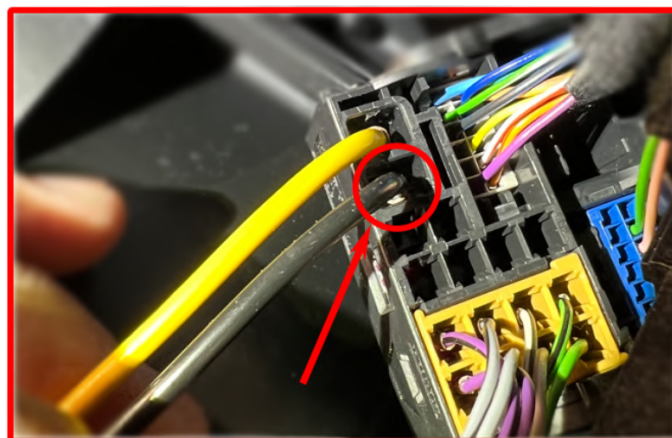

Sett sammen de to sorte kontaktene

(hun-kontakten med gul og sort ledning, og han-kontakten som før var tom - nå med rød og brun ledning).

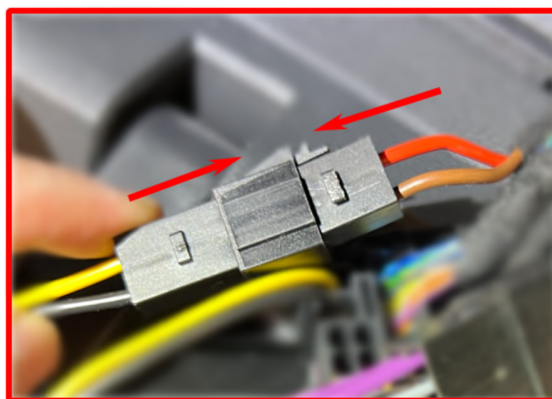

Koble tilbake igjen den store sorte Quadlock-kontakten.
Vri over bøylen til den sitter godt fast.

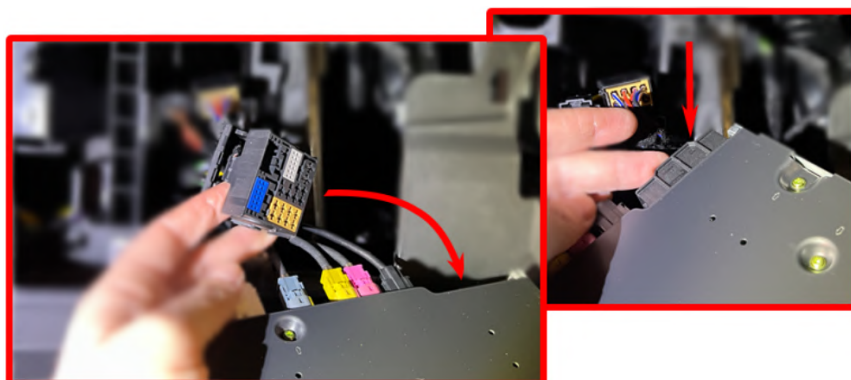

Ta enden av kabelsettet med den hvite 20-pins kontakten og tre den inn gjennom hullet til originalradioen, bak og til venstre, og ned bak dashbordet til gulvet

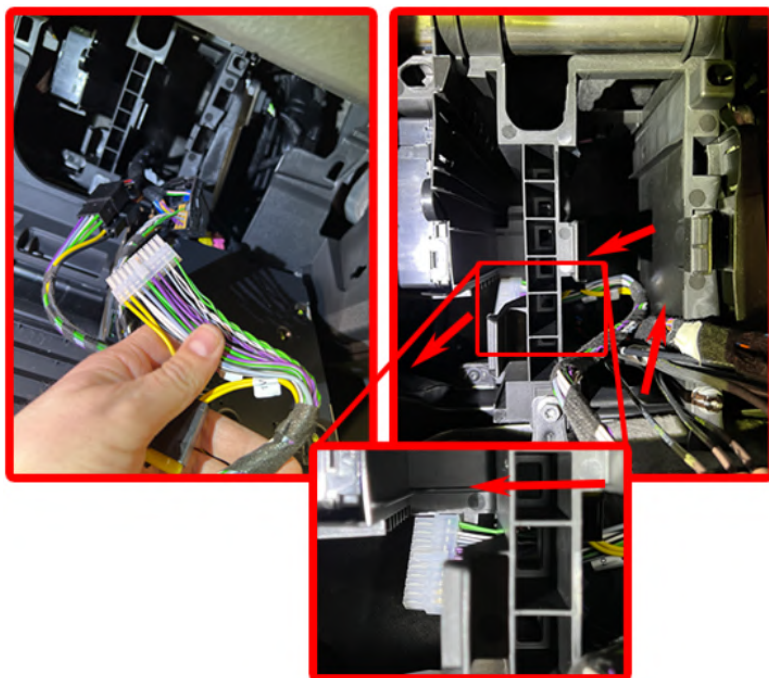

2. Tilkobling og montering av forsterker

Koble høyttalerkabel og kabelsett til Match-forsterkeren.



Trekk 2 medfølgende strips gjennom skru hullene i forsterkeren, og stripse den fast til kabelpølsen oppe bak sparkepanelet (se bilder).

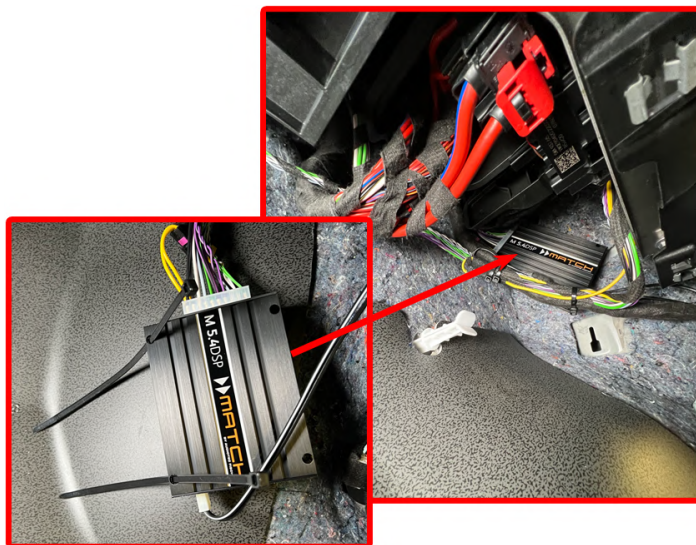

Høytalerkabelen skal så trekkes ned og bakover. Løft bittelitt på dørstokklisten - akkurat nok til å skyve kabelen under hele veien bak til setefestet.



Videre er det rom for å få kabelen under og inn i setefestet. Vipp frem setteputen for å komme til, og trekk kabelen bort til midten av bilen.



Finn frem basskassen, og koble høyttalerkabel til terminalen. Skyv deretter basskassen ned og bak under midterste setet.

Vipp ned sitteputen igjen, og du kan gå videre med montering av høyttalere.



3. Montering høyttalersett

Per i dag har vi ikke fått laget veiledning for montering av høyttalere i dørene i VW ID.Buzz . Du finner derimot en veiledning sammen med DLS høyttalersettet som vil hjelpe deg på god vei, og du er selvsagt velkommen til å ta kontakt med oss på epost eller messenger/chat om du står fast.

Når det gjelder diskantene, så er ikke Cargo utstyrt med dette originalt - og dermed er det heller ikke lagt opp ledninger til disse.

Dekslene på toppen av dashbordet må taes av. Disse sitter i klips og løsnes forsiktig med demonteringsverktøy.

Diskantene klikkes på plass i originale fester



Høyttalerkabler til diskantene er ferdig pålodnet kabelsettet i pakken, og her trekker man en kabel opp gjennom dashbordet til hver diskant.



4. Tilbakemontering av paneler

Ta frem sparkepanelet. Se godt etter at du treffer alle hull med klipsene før du banker det på plass.

Deretter skal dekselet ute mot dørens tetningslist monteres. Pass på at klipsene treffer hullene og bank det på plass.

Sett på dekselet på siden av hanskerommet, og skru inn igjen T20 skruen øverst.

Til slutt setter du på platen under dashbordet. Denne skal treffe i to spor foran, før du klikker den på plass i bakkant og setter inn siste T20 skruen.

5. Ut på tur!

Det var det. Man skulle kanskje tro at det må mye mer til for å gi bilen en skikkelig god lydoppgradering, men du er faktisk ferdig nå.

Vi har satt opp lydfilen med utgangspunkt i at lydinnstillingene (equalizer, balanse etc) på bilens skjerm er satt i midtstillet.

Man kan selvsagt finjustere dette selv etter egne preferanser, men vi anbefaler at man starter opp lyttingen med innstillingene som nevnt over.

Hiv deg i bilen og kjør avgårde, og nyt oppgradert lyd fra Bass Brothers AS!

Lykke til, og takk for at du kjøpte denne pakken fra Bass Brothers AS.

Ved ytterligere spørsmål, ta gjerne kontakt med oss på support@bassbrothers.no eller Facebook Messenger.